

ОТОПЛИТЕЛНИ ИНСТАЛАЦИИ

КАМИНИ ЗА ТОПЪЛ ВЪЗДУХ ЗА ВГРАЖДАНЕ **KRATKI**



Камините за топъл въздух за вграждане на дърва „**KRATKI**“ са елегантно допълнение към интериора и икономично цялостно решение или алтернатива за вашето отопление.

Камините са удобно и красиво решение, което дава възможност за по-лесно облицоване в различни материали и стилове.

Камините са **изключително лесни за монтиране** и са изработени от чугун.

Външния вид се завършва от **закалено панорамно стъкло**, което разкрива красотата на живия огън и придава уют и комфорт в помещението.

Чугунената горивната камера е с голяма дълбочина и позволява използването на по-големи дърва и максимално дълъг период на работа с едно зареждане.

Камините съответстват на **Европейските стандарти** и гарантират дълъг и безпроблемен експлоатационен живот.

МАЈА

ОСНОВНИ ХАРАКТЕРИСТИКИ

МОЩНОСТ			
8 kW	80 %	Ø 200	kr 114

Тип: право стъкло, ъглова със странично стъкло от лява или дясна страна

Конструкция: чугунена

Вид гориво: дърва

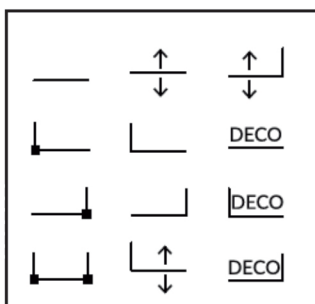

ВИКТОР

ОСНОВНИ ХАРАКТЕРИСТИКИ

МОЩНОСТ			
14 kW	80 %	Ø 200	kr 124

Тип: право стъкло

Конструкция: чугунена

Вид гориво: дърва

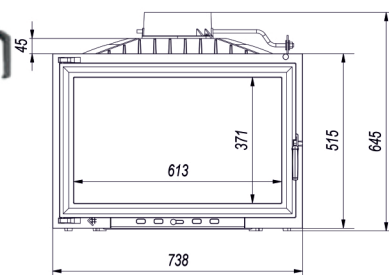

ZUZIA/PF ZUZIA /700 ZUZIA/PF/150

ОСНОВНИ ХАРАКТЕРИСТИКИ

МОЩНОСТ			
15 и 16 kW	80 %	Ø150/200	kr 150

Тип: право стъкло

Конструкция: чугунена

Вид гориво: дърва

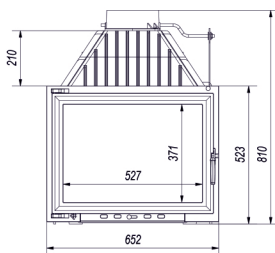

OLIWIA PF

ОСНОВНИ ХАРАКТЕРИСТИКИ

МОЩНОСТ			
15 kW	80 %	Ø 200	kr 150

Тип: право стъкло

Конструкция: чугунена

Вид гориво: дърва

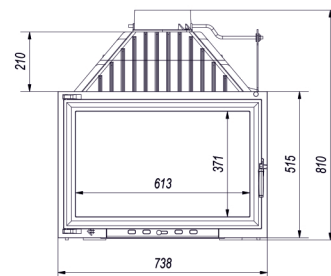

Доверете се на опита и професионализма на нашите специалисти и "ЛАКАЛ" ще Ви осигури необходимия комфорт за зимата!

AMELIA/PF



ОСНОВНИ ХАРАКТЕРИСТИКИ

МОЩНОСТ			
14 kW	80 %	Ø 200	181кг

Тип: право стъкло
 Конструкция: чугунена
 Вид гориво: дърва

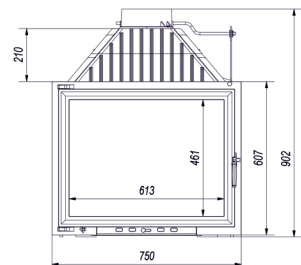

ZOSIA/PF



ОСНОВНИ ХАРАКТЕРИСТИКИ

МОЩНОСТ			
kW 13,5	72,4 %	Ø 250	kr 220

Конструкция: чугунена
 Вид гориво: дърва
 Отваряне на вратата:
 нагоре и встрани
 Размери: височина без
 механизма 108 см



ANTEK/PF ANTEK/150



МОЩНОСТ			
10 kW	80 %	Ø150 и 180	91кг

Тип: право стъкло
 Конструкция: чугунена
 Вид гориво: дърва

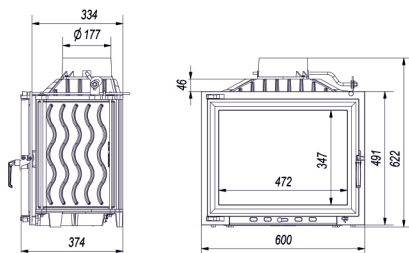

KOZA/K5/130 KOZA/K5/150



МОЩНОСТ			
7 kW	80 %	Ø130и150	118кг

Тип: право стъкло
 Конструкция: чугунена
 Вид гориво: дърва

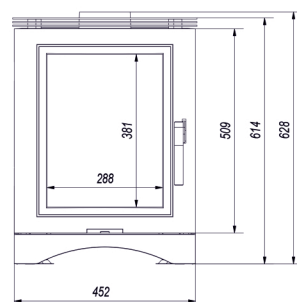

SIMPLE 8



МОЩНОСТ			
8 kW	80 %	Ø 200	115кг

Тип: ляво или дясно стъкло
 Конструкция: чугунена
 Вид гориво: дърва

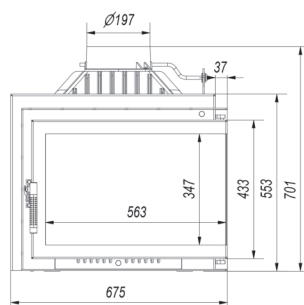

SIMPLE 15



МОЩНОСТ			
15 kW	80 %	Ø 200	140кг

Тип: ляво или дясно стъкло
 Конструкция: чугунена
 Вид гориво: дърва

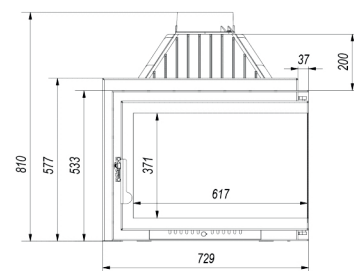

Доверете се на опита и професионализма на нашите специалисти и "ЛАКАЛ" ще Ви осигури необходимия комфорт за зимата!

МАГАЗИНИ: ПЛОВДИВ 4004; бул. "Н. Вапцаров"136 032/ 67-30-20
 ВАРНА 9000; ул. "Ген. Колев"60А 052/ 60-71-76
 В. ТЪРНОВО 5000; ул. "Полтава"1 062/ 63-89-95

ЦЕНТРАЛЕН ОФИС: Пловдив, бул. "Н. Вапцаров"136
 тел.: 032/ 67-30-10
 тел.: 032/ 67-60-06